

ПАССИВНЫЙ ИНФРАКРАСНЫЙ ИЗВЕЩАТЕЛЬ RX-40QZ

ВОЗМОЖНОСТИ

- Широкий угол 12 x 12 м
- Защита от ложной тревоги на мелкое животное
- Логика счетверенных зон
- Мультифокусная оптика
- Герметичная оптика
- Температурная компенсация

ПРОСТАЯ УСТАНОВКА

- Гнездо для кабеля легко выдавливается
- Включение/выключение светодиода
- Подробное описание подключения клемм
- Есть резервная клемма
- Много свободного места для проводов

ФУНКЦИИ

- Счетчик: 2 или 4 импульса
- Включение/выключение светодиода
- Включение/выключение тампера
- **ОПЦИИ**
- Линза "штора" 18 м FL-60N
- Настенно-потолочный кронштейн FA-3 (регулировка по горизонтали $\pm 45^\circ$ и по вертикали $0^\circ \dots -15^\circ$)

1. ПРИНЦИПЫ УСТАНОВКИ



2. УСТРОЙСТВО

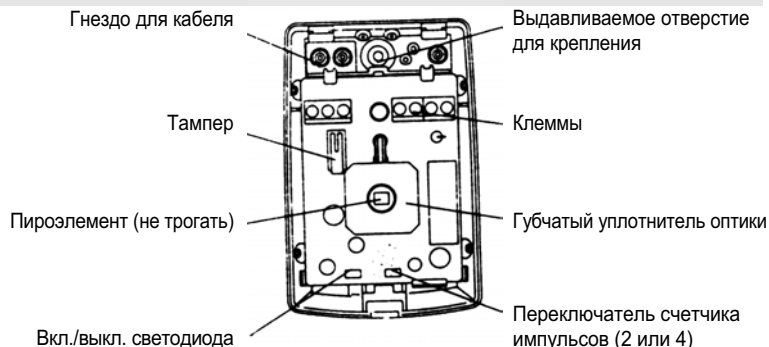

3. ДИАГРАММЫ НАПРАВЛЕННОСТИ

ШИРОКИЙ УГОЛ
ВИД СВЕРХУ

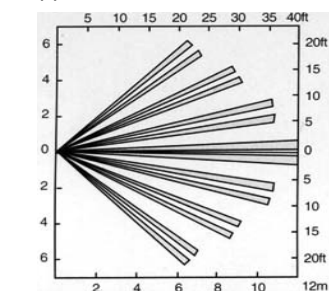

"ШТОРА" (ЛИНЗА FL-60N)
ВИД СВЕРХУ

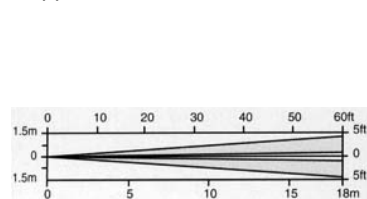

- ВАЖНО -

При выборе диаграммы типа "штора", всегда переключайте счетчик импульсов в положение "2"

• ВИД СБОКУ

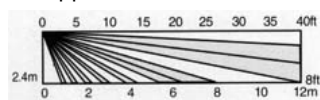

• ВИД СБОКУ

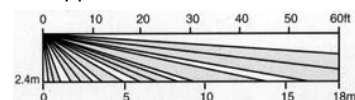

• **ВЫБОР ДИАГРАММЫ НАПРАВЛЕННОСТИ**
Используйте линзу модели FL-60N для варианта "штора".

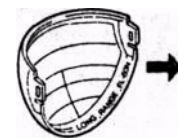

FL-60N
гравировка
ШТОРА

• **КАК ПОМЕНИТЬ ЛИНЗУ**

Выньте линзу, надавив на боковые крючки и толкнув ее наружу. Вставьте другую линзу, нажав на нее снаружи.

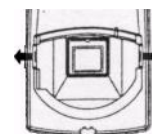

4. Подключение

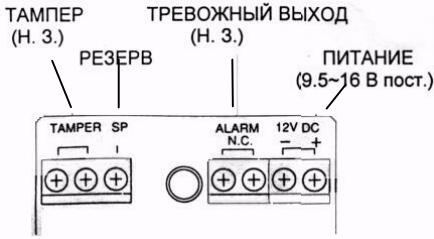

Длина кабелей питания не должна превышать длин, указанных ниже.

МОДЕЛЬ	12 В пост.	14 В пост.
0.33 мм ²	320м	650 м
0.52 мм ²	510 м	1020 м
0.83 мм ²	820 м	1600 м

Когда подключаются два и более устройств в общем шлейфе, общая длина кабельной трассы определяется делением длин, указанных выше на количество устройств в шлейфе.

5. Вкл./Выкл. Светодиода

С помощью перемычки включается (положение ON) и выключается (положение OFF) светодиод.

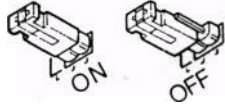

6. СЧЕТЧИК ИМПУЛЬСОВ

С помощью перемычки счетчик импульсов устанавливается в положение 2 или 4.

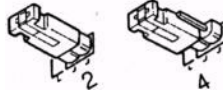

7. ГНЕЗДО ДЛЯ КАБЕЛЯ

Нажать отверткой до выдавливания отверстия. Расширить отверстие согласно диаметру кабеля.



8. ВОЗМОЖНЫЕ ТРУДНОСТИ И ИХ ПРЕОДОЛЕНИЕ

ПРОБЛЕМА	ВОЗМОЖНАЯ ПРИЧИНА	ИСПРАВЛЕНИЕ
Светодиод не горит	Неправильное напряжение питания, (не подключено, низкое напряжение)	Проверить питание: 9.5-16 В пост.
	Не правильная зона детектирования.	См. раздел 3.
	Не правильная полярность.	Проверить подключение.
	Светодиод выключен (положение OFF).	Включить в положение ON.
Светодиод горит даже при отсутствии людей.	Есть движущиеся предметы в области детектирования, (занавески и т. д.)	Удалить движущиеся объекты или переориентировать детектор.
	Очень резкое изменение температуры, (обогреватель, кондиционер и т. д.)	Удалить источник или переориентировать детектор.
Светодиод горит, но сигнала тревоги нет	Релейный контакт залип или поврежден повышенной нагрузкой.	Проверить выход. Возможно, нужен ремонт.
	Неправильное соединение.	

9. СПЕЦИФИКАЦИЯ

МОДЕЛЬ	RX-40QZ	FL-60N (Линза типа "штора")	
Метод детекции	Пассивный инфракрасный	Площадь детекции	18 м X 1.8 м
Площадь детекции	12 м X 12 м, 85°	Зоны детекции	20 зон
Зоны детекции	78 зон		
Высота установки	1.5 - 2.4 м		
Чувствительность	2° при 0.6 м/сек		
Скорость детекции	0.3 ~ 3.0 м/сек		
Тревожный светодиод	Возможность вкл./выкл.		
Время тревоги	Прибл. 2.5 сек		
Тревожный выход	Норм, замкн., 28 В пост., 0.2 А		
Тампер	Норм, замкн.		
Счетчик импульсов	Прибл. 20 сек, 2 или 4		
Время прогрева	Прибл. 30 сек		
Напряжение питания	9.5- 16 В пост.		
Ток потребления	17 мА (макс.) при 12 В пост.		
Вес	70 г		
Рабочая температура	- 20° С - + 50° С		
Влажность	95 % макс.		
Радиочастотное излучение	Тревоги нет при 20 В/м		

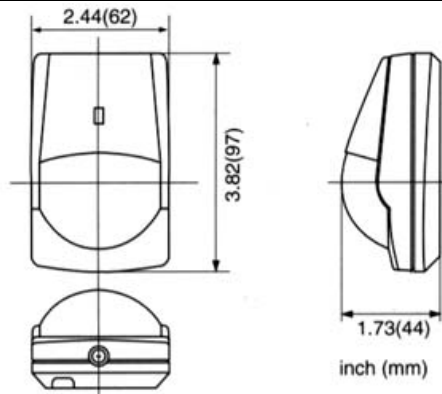

Спецификация и дизайн могут быть изменены без предварительного уведомления.